

G15 管内径快速连接器

一站式连接方案

低压检测 | 易于更换 | 自动化操作 | 型号齐全 | 操作快捷 | 密封材料多样 | 体积小 | 内胀密封 |

G15系列气动快速密封连接器，使用气压来胀紧密封圈，与几乎任何类型的连接口建立内部气密连接，非常适合高产量自动化生产测试。

高效自动连接方案



- * 气压驱动，提供更稳定的驱动压力
- * 瞬时连接，适用于光滑的，粗糙的，多孔的，螺纹的，以及各种不规则的管件
- * 密封圈材质，细腻可靠，不会对产品表面产生损伤
- * 可用于机械手的抓取-放置应用维护简单，密封圈可更换，极大地延长了连接器的使用寿命

G15 系列快速连接器的特性

1, 气压驱动

通过尾部驱动孔进气，来推动内置活塞，挤压密封圈实现内胀密封

2, 自动化操作

通过尾部2个固定孔，可以将连接器固定在任何执行件上，实现自动化操作，且精准，可靠

3, 直通式测试孔

减少中间装配件，提高密封性，保证流量

4, 限位环

内置限位环，限制活塞最大位移，防止密封圈过载而爆出

G15系列快速连接器从0到5号主体，能满足从8.5mm-44mm直径的光管内封

部分主体展示



G15 管内径快速连接器

一站式连接方案

低压检测 | 易于更换 | 自动化操作 | 型号齐全 | 操作快捷 | 密封材料多样 | 体积小 | 内胀密封 |

让连接简单、可靠

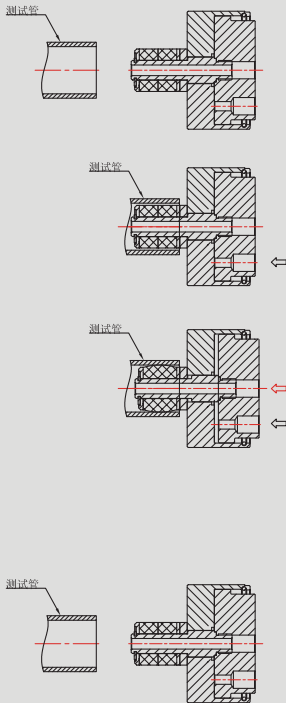

第一步：

将测试管放置G15系列，前端测试口

第二步：

从驱动气孔给气，此时密封圈受挤压，产生膨胀，进而紧贴测试管内壁，形成密封

第三步：

a, 当密封形成后，此时向测试孔内充入测试介质（如压缩空气，测试液等）

b, 待测试完成后，测试介质排空，测试压力归于常压之后，此时驱动气压排空，密封圈不再受压，密封连接断开，接头可移走

第四步：

当上述操作完成后，可将测试管从连接器移走

G15快速连接器的展示





G15 管内径快速连接器

一站式连接方案

低压检测 | 易于更换 | 自动化操作 | 型号齐全 | 操作快捷 | 密封材料多样 | 体积小 | 内胀密封 |

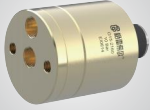
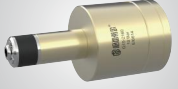
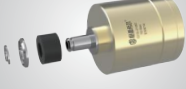
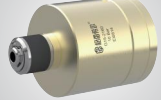
G15 快速连接器的优点与特点

				
<p>气压驱动： 密封性好，操作简单</p>	<p>灵活定制： 让装夹位置更灵活， 避免干涉</p>	<p>密封圈快速更换： 维护简单，延长连接 器使用寿命</p>	<p>体积小巧： 不占用操作空间， 可放置在治具的 任何位置</p>	<p>自动化操作： 效率更高，测试结 果更稳定</p>

G15快速连接器的规格与参数



最大操作压力	从真空到8 Bar
密封范围	8.5mm ~ 44mm
最小插入深度	1,2号主体: 15mm 3,4号主体: 25mm
流量接口	G1/8, G3/8
主体材料	铝合金
主密封圈	氯丁/硅橡胶
内部密封圈	丁腈橡胶
驱动压力	4-6 Bar
操作温度	-20°C至120°C

G15系统通过向尾部驱动孔注入驱动压力，推动壳体前移，从而挤压前端的密封圈，创造一个适用于各种管件的无泄漏内部连接，G15连接器正是应用于大批量自动化生产的理想选择。

<p>水道测试 涡轮增压器 散热器 塑料端口 燃油泵</p>	 <p>电机水道</p>	 <p>发动机总成装配测试</p>	 <p>电机控制器</p>
--	---	---	--

G15 管内径快速连接器

一站式连接方案

低压检测 | 易于更换 | 自动化操作 | 型号齐全 | 操作快捷 | 密封材料多样 | 体积小 | 内胀密封 |

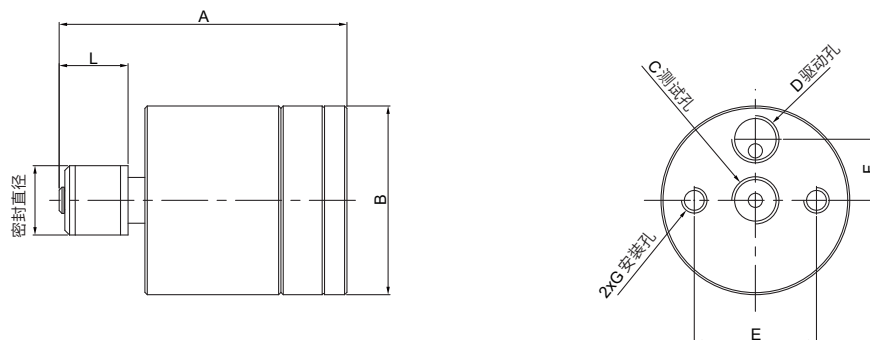

产品型号	密封直径	尺寸A	尺寸B	尺寸C	尺寸D	尺寸E	尺寸F	尺寸G	尺寸L	主密封圈**
G15-0080	8.0 - 8.5	50.4	33.5	M5	M5	20.3	10	M5	12.2	SG15-0080
G15-0085	8.5 - 9.5									SG15-0085
G15-0095	9.5 - 10.5									SG15-0095
G15-1100	10.5 - 11.5	61.8	40	G1/8	G1/8	25.9	13	M6	14.5	SG15-1100
G15-1110	11.5 - 12.5									SG15-1110
G15-1120	12.5 - 13.5									SG15-1120
G15-1130	13.5 - 14.5									SG15-1130
G15-1140	14.5 - 15.5									SG15-1140
G15-1150	15.5 - 17.0									SG15-1150
G15-2160	17.0 - 18.0									61.8
G15-2170	18.0 - 19.0	SG15-2170								
G15-2180	19.0 - 20.0	SG15-2180								
G15-2190	20.0 - 21.0	SG15-2190								
G15-2200	21.0 - 22.0	SG15-2200								
G15-2210	22.0 - 23.0	SG15-2210								
G15-3220	23.0 - 24.0	63.6	60	G1/8	G1/8	40.6	18.3	M6	24.5	SG15-3220
G15-3230	24.0 - 25.0									SG15-3230
G15-3240	25.0 - 26.0									SG15-3240
G15-3250	26.0 - 27.0									SG15-3250
G15-3260	27.0 - 28.0									SG15-3260
G15-3270	28.0 - 29.0									SG15-3270
G15-4280	29.0 - 30.0	63.6	60	G1/8	G1/8	40.6	18.3	M6	24.5	SG15-4280
G15-4290	30.0 - 31.0									SG15-4290
G15-4300	31.0 - 32.0									SG15-4300
G15-4310	32.0 - 33.0									SG15-4310
G15-4320	33.0 - 34.0									SG15-4320
G15-4330	34.0 - 35.0									SG15-4330
G15-5340	35.0 - 37.0									93.5
G15-5350	36.0 - 38.0	SG15-5350								
G15-5370	38.0 - 40.0	SG15-5370								
G15-5390	40.0 - 42.0	SG15-5390								
G15-5400	41.0 - 43.0	SG15-5400								
G15-5420	43.0 - 45.0	SG15-5420								

1. G15快速连接器非标准型号主要包括, 更大的尺寸 (到80mm)、更长的中心杆、更大的流量孔径, 更短的密封厚度等。

2. G15快速连接器特殊定制包括: 密封各种螺纹、更小体积、复杂形状等。

请联系当地经销商或是GripSeal销售代表

G15RC 管内径快速连接器 (锥管螺纹) 一站式连接方案

低压检测 | 易于更换 | 自动化操作 | 型号齐全 | 操作快捷 | 密封材料多样 | 体积小 | 内胀密封 |

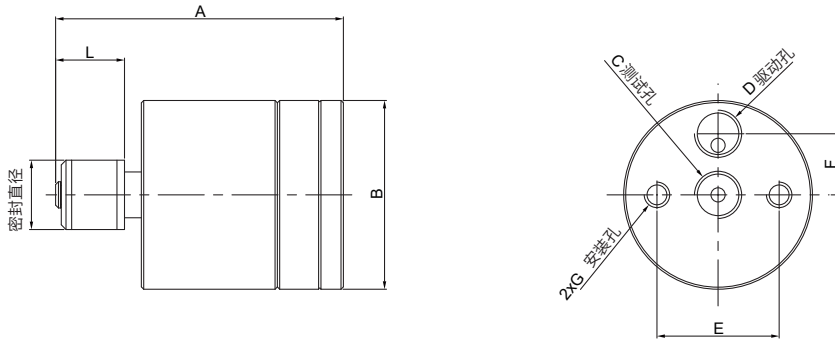

产品型号	密封直径	尺寸A	尺寸B	尺寸C	尺寸D	尺寸E	尺寸F	尺寸G	尺寸L	主密封圈包**
G15RC-1100	10.5 - 11.5	61.8	40	Rc1/8		25.9	13	M6	14.5	SG15-1100
G15RC-1110	11.5 - 12.5									SG15-1110
G15RC-1120	12.5 - 13.5									SG15-1120
G15RC-1130	13.5 - 14.5									SG15-1130
G15RC-1140	14.5 - 15.5									SG15-1140
G15RC-1150	15.5 - 17.0									SG15-1150
G15RC-2160	17.0 - 18.0	61.8	40	Rc1/8		25.9	13	M6	14.5	SG15-2160
G15RC-2170	18.0 - 19.0									SG15-2170
G15RC-2180	19.0 - 20.0									SG15-2180
G15RC-2190	20.0 - 21.0									SG15-2190
G15RC-2200	21.0 - 22.0									SG15-2200
G15RC-2210	22.0 - 23.0									SG15-2210
G15RC-3220	23.0 - 24.0	63.6	60	Rc1/4	Rc1/8	40.6	18.3	M6	24.5	SG15-3220
G15RC-3230	24.0 - 25.0									SG15-3230
G15RC-3240	25.0 - 26.0									SG15-3240
G15RC-3250	26.0 - 27.0									SG15-3250
G15RC-3260	27.0 - 28.0									SG15-3260
G15RC-3270	28.0 - 29.0									SG15-3270
G15RC-4280	29.0 - 30.0	63.6	60	Rc1/4	Rc1/8	40.6	18.3	M6	24.5	SG15-4280
G15RC-4290	30.0 - 31.0									SG15-4290
G15RC-4300	31.0 - 32.0									SG15-4300
G15RC-4310	32.0 - 33.0									SG15-4310
G15RC-4320	33.0 - 34.0									SG15-4320
G15RC-4330	34.0 - 35.0									SG15-4330
G15RC-1120-250*	13.0 - 14.0	86.8	40	Rc1/8	Rc1/8	25.9	13	M6	14.5	SG15-1120
G15RC-2180-500*	19.0 - 20.0	111.8								SG15-2180
G15RC-3260-750*	27.0 - 28.0	138.6	60	Rc1/4		40.6	18.3		24.5	SG15-3260
G15RC-4280-500*	29.0 - 30.0	113.6			SG15-4280					

说明: 备注*可提供加长版本, *为25毫米整数倍, H最大值为150毫米。

1. G15RC快速连接器非标准型号主要包括, 更大的尺寸 (到80mm)、更长的中心杆、更大的流量孔径, 更短的密封厚度等。
2. G15RC快速连接器特殊定制包括: 密封各种螺纹、更小体积、复杂形状等。

请联系当地经销商或是GripSeal销售代表

G15 Pro 管内径快速连接器

一站式连接方案

信号反馈 | 到位确认 | 内胀密封 | 易于维护 | 型号齐全 | 自动化操作 |

G15 Pro系列相较于传统的 G15系列连接器，外部挂载了一个磁力传感器，能更加精准的追踪连接器的驱动情况，密封圈的膨胀情况，消除因密封不到位导致的错误连接，提高自动化检测效率。

高效自动连接方案



- * 气压驱动，提供更稳定的驱动压力
- * 瞬时连接，适用于光滑的，粗糙的，多孔的，螺纹的，以及各种不规则的管件
- * 密封圈材质，细腻可靠，不会对产品表面产生损伤
- * 可用于机械手的抓取-放置应用，维护简单，密封圈可更换，极大地延长了连接器的使用寿命

G15 Pro 系列快速连接器的特性

- 1, 传感器反馈**
通过设置传感器的位置，判断连接是否到位
- 2, 气压驱动**
通过尾部驱动孔进气来推动内置活塞，挤压密封圈实现内胀密封
- 3, 自动化操作**
通过尾部的 2 个固定孔，可以将连接器固定在任何执行件上，实现自动化操作，且精准，可靠
- 4, 无损伤操作**
密封圈的夹紧接触，对测试件表面不会有任何损伤

G15 Pro系列快速连接器从0到4号主体，能满足从8.5mm-35mm直径的光管内封

部分主体展示







G15 Pro 管内径快速连接器

一站式连接方案

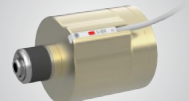
信号反馈 | 到位确认 | 内胀密封 | 易于维护 | 型号齐全 | 自动化操作 |

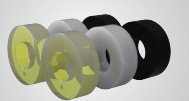
G15 Pro 快速连接器的优点与特点

				
灵活定制，避免体积干涉	位置传感器，实时反馈内部活塞是否动作	密封圈快速更换：维护简单，延长使用寿命	密封圈材质可选，满足客户不同需求	自动化操作：效率更高，测试结果更稳定

G15 Pro 快速连接器的规格与参数

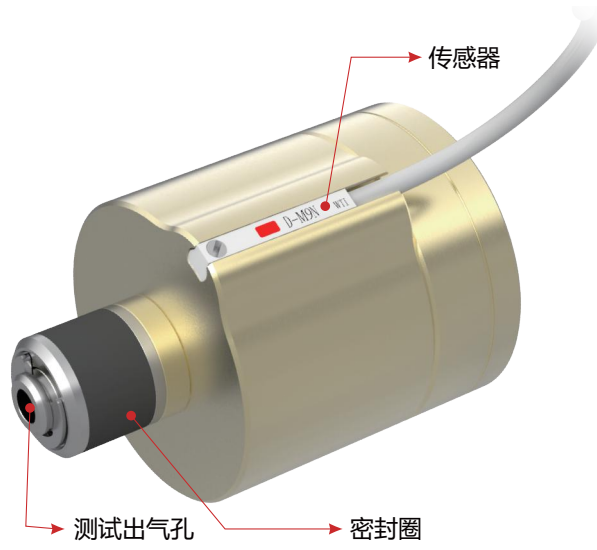

最大操作压力	从真空到8 Bar
密封范围	8.5mm ~ 35mm
最小插入深度	1,2号主体: 15mm 3,4号主体: 25mm
流量接口	G1/8
主体材料	铝合金
主密封圈	氟丁/硅橡胶
内部密封圈	丁腈橡胶
驱动压力	4-6 Bar
操作温度	-20°C至120°C

配套传感器推荐使用SMC无触点磁性开关，相关型号如下：

直接出线式

- 2线式的负载电流低电流化 2.5~40mA
- 标准型使用耐弯曲导线



输出方式 \ 线长	0.5米	1米	3米
NPN型	D-M9N	D-M9NM	D-M9NL
PNP型	D-M9P	D-M9PM	D-M9PL
2线式	D-M9B	D-M9BM	D-M9BL

G15 Pro 管内径快速连接器

一站式连接方案

信号反馈 | 到位确认 | 内胀密封 | 易于维护 | 型号齐全 | 自动化操作 |

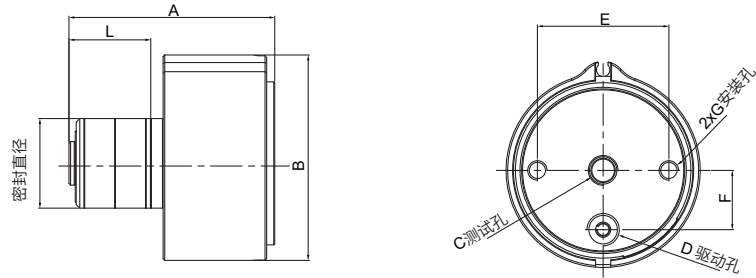

产品型号	密封直径	尺寸A	尺寸B	尺寸C	尺寸D	尺寸E	尺寸F	尺寸G	尺寸L	主密封圈包**
G15Pro-0080	8.0 - 8.5	54.7	38	M5	M5	20.3	10	M5	12.2	SG15Pro-0080
G15Pro-0085	8.5 - 9.5									SG15Pro-0085
G15Pro-0095	9.5 - 10.5									SG15Pro-0095
G15Pro-1100	10.5 - 11.5	62	45	G1/8	25.9	13	M6	14.5	SG15Pro-1100	
G15Pro-1110	11.5 - 12.5								SG15Pro-1110	
G15Pro-1120	12.5 - 13.5								SG15Pro-1120	
G15Pro-1130	13.5 - 14.5								SG15Pro-1130	
G15Pro-1140	14.5 - 15.5								SG15Pro-1140	
G15Pro-1150	15.5 - 17.0								SG15Pro-1150	
G15Pro-2160	17.0 - 18.0	62	45	G1/8	25.9	13	M6	14.5	SG15Pro-2160	
G15Pro-2170	18.0 - 19.0								SG15Pro-2170	
G15Pro-2180	19.0 - 20.0								SG15Pro-2180	
G15Pro-2190	20.0 - 21.0								SG15Pro-2190	
G15Pro-2200	21.0 - 22.0								SG15Pro-2200	
G15Pro-2210	22.0 - 23.0								SG15Pro-2210	
G15Pro-3220	23.0 - 24.0	63.6	64	G1/8	40.6	18.3	M6	24.5	SG15Pro-3220	
G15Pro-3230	24.0 - 25.0								SG15Pro-3230	
G15Pro-3240	25.0 - 26.0								SG15Pro-3240	
G15Pro-3250	26.0 - 27.0								SG15Pro-3250	
G15Pro-3260	27.0 - 28.0								SG15Pro-3260	
G15Pro-3270	28.0 - 29.0								SG15Pro-3270	
G15Pro-4280	29.0 - 30.0	63.6	64	G1/8	40.6	18.3	M6	24.5	SG15Pro-4280	
G15Pro-4290	30.0 - 31.0								SG15Pro-4290	
G15Pro-4300	31.0 - 32.0								SG15Pro-4300	
G15Pro-4310	32.0 - 33.0								SG15Pro-4310	
G15Pro-4320	33.0 - 34.0								SG15Pro-4320	
G15Pro-4330	34.0 - 35.0								SG15Pro-4330	

1. G15Pro快速连接器非标型号主要包括, 更大的尺寸 (到80mm)、更长的中心杆、更大的流量孔径, 更短的密封厚度等。
 2. G15Pro快速连接器特殊定制包括: 密封各种螺纹、更小体积、复杂形状等。
- 请联系当地经销商或是GripSeal销售代表

G15K 气动内胀快速连接器

一站式连接方案

快速更换 | 自动化 | 内胀式 | 体积小 | 密封材质多样

G15K系列气动快速密封连接器，使用气压来胀紧密封圈，与几乎任何类型的连接口建立内部气密连接，非常适合高产量自动化生产测试，创新的使用了“快速维护技术”，无需拆解接头，即可更换密封圈，使接头维护时间大大缩短。



气动内胀快速连接器

- * 通过更有效的测试，降低整体的制造成本
- * 自动化测试，最大化提升产量能力
- * 提升测试的稳定性
- * 快速更换密封圈，缩短维护时间

G15K 系列快速连接器的特性

1, 快速维护

通过按压按钮实现密封圈的快速拆解，极大的降低维护时间

2, 内胀式密封

接头内部结构紧凑，体积小，适用范围广

3, 无损伤

与测试孔相连接部位均为橡胶件，不会对客户产品造成损伤

4, 气压驱动

可通过气压控制密封圈的膨胀与收缩，适用于自动化应用场景

G15K系列快速连接器从0到4号主体，能满足从8.5mm-35mm直径的光管内封

部分主体展示





G15K 气动内胀快速连接器

一站式连接方案

快速更换 | 自动化 | 内胀式 | 体积小 | 密封材质多样

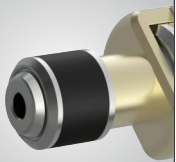
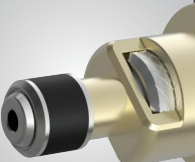
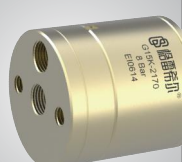
G15K 快速连接器优点与特性

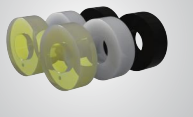
				
<p>内胀密封： 密封圈膨胀形成密封</p>	<p>快速更换： 密封圈快速更换，降低维护时间，成本</p>	<p>标准螺纹孔： 驱动孔，测试孔，固定孔均采用标准螺纹，易于配件的选购</p>	<p>体积小巧： 内部结构紧凑，外形小巧，适用范围广</p>	<p>多种材质： 密封圈材质多样，满足不同测试场景的需求</p>

G15K 快速连接器的规格与参数



最大操作压力	从真空到8 Bar
密封范围	8.5mm ~ 35mm
最小插入深度	1,2号主体: 15mm 3,4号主体: 25mm
流量接口	M5, G1/8
主体材料	铝合金
主密封圈	氟丁/聚氨酯/硅橡胶
内部密封圈	丁腈橡胶
驱动压力	4-6 Bar
操作温度	-20°C至120°C

G15K系列连接器凭借快速维护，无损伤，无泄漏等应用特点，使得G15K系列成为了自动化压力测试，运行测试，流量测试等领域最佳连接方案。

密封圈更换步骤

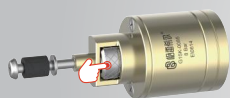

第一步：按下银色键前端自动弹出（建议用手心盖住前端，以防组件弹起散落），拔出旧密封圈组件

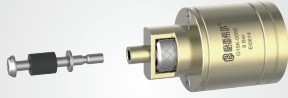

第二步：更换新的密封圈组件上去

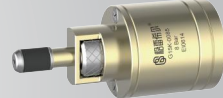

第三步：压入更换好的密封组件，听见响声，即装好了

G15K 气动内胀快速连接器

一站式连接方案

快速更换 | 自动化 | 内胀式 | 体积小 | 密封材质多样 |

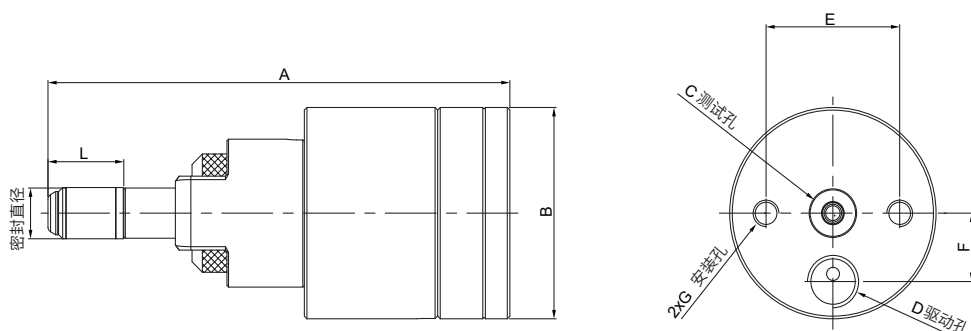

产品型号	密封直径	尺寸A	尺寸B	尺寸C	尺寸D	尺寸E	尺寸F	尺寸G	尺寸L	主密封圈包**
G15K-0080	8.0 - 8.5	72.7	33.5	M5	M5	20.3	10	M5	13.1	SG15-0080
G15K-0085	8.5 - 9.5									SG15-0085
G15K-0095	9.5 - 10.5									SG15-0095
G15K-1100	10.5 - 11.5	90	40	G1/8	G1/8	25.9	13	M6	15.3	SG15-1100
G15K-1110	11.5 - 12.5									SG15-1110
G15K-1120	12.5 - 13.5									SG15-1120
G15K-1130	13.5 - 14.5									SG15-1130
G15K-1140	14.5 - 15.5									SG15-1140
G15K-1150	15.5 - 17.0									SG15-1150
G15K-2160	17.0 - 18.0									90
G15K-2170	18.0 - 19.0	SG15-2170								
G15K-2180	19.0 - 20.0	SG15-2180								
G15K-2190	20.0 - 21.0	SG15-2190								
G15K-2200	21.0 - 22.0	SG15-2200								
G15K-2210	22.0 - 23.0	SG15-2210								
G15K-3220	23.0 - 24.0	91	60	G1/8	G1/8	40.6	18.3	M6	24.5	
G15K-3230	24.0 - 25.0									SG15-3230
G15K-3240	25.0 - 26.0									SG15-3240
G15K-3250	26.0 - 27.0									SG15-3250
G15K-3260	27.0 - 28.0									SG15-3260
G15K-3270	28.0 - 29.0									SG15-3270
G15K-4280	29.0 - 30.0									91
G15K-4290	30.0 - 31.0	SG15-4290								
G15K-4300	31.0 - 32.0	SG15-4300								
G15K-4310	32.0 - 33.0	SG15-4310								
G15K-4320	33.0 - 34.0	SG15-4320								
G15K-4330	34.0 - 35.0	SG15-4330								

1. G15K快速连接器非标准型号主要包括，更大的尺寸（到80mm）、更长的中心杆、更大的流量孔径，更短的密封厚度等。
 2. G15K快速连接器特殊定制包括：密封各种螺纹、更小体积、复杂形状等。
- 请联系当地经销商或是GripSeal销售代表

G15T 气动内胀快速连接器

一站式连接方案

快速更换 | 自动化 | 内胀式 | 体积小 | 密封材质多样 | 无损连接 | 浮动补偿 |

G15T系列气动快速密封连接器，使用气压来胀紧密封圈，与各类内孔的连接口建立内部气密连接，非常适合高产量自动化生产测试，头部与测试产品接触的位置采用PEEK材质，有效的保护测试产品，实现无损测试，驱动口和测试口移到侧边，适宜搭配浮动组件GFL，解决测试对正的难题。



气动内胀快速连接器

- * 带浮动组件，自动对中
- * 自动化测试，最大化提升产量能力
- * 无损连接
- * 快速更快密封圈，缩短维护时间

G15T 系列快速连接器的特性

- 1, 快速维护**
中心杆可以快速扭出，相较于卡簧结构更容易更换密封圈
- 2, 内胀式密封**
接头内部结构紧凑，体积小，适用范围广
- 3, 无损伤**
与测试孔相连接部位均为橡胶件，不会对客户产品造成损伤
- 4, 气压驱动**
可通过气压控制密封圈的膨胀与收缩，适用于自动化应用场景

G15T系列快速连接器从0到4号主体，能满足从8.5mm-35mm直径的光管内封

部分主体展示



G15T 气动内胀快速连接器

一站式连接方案

快速更换 | 自动化 | 内胀式 | 体积小 | 密封材质多样 | 无损连接 | 浮动补偿 |

G15T 快速连接器优点与特性

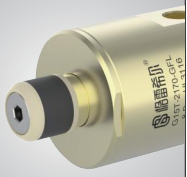
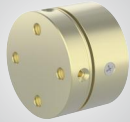
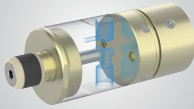
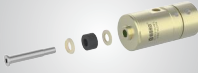
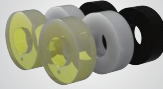
				
<p>无损连接</p>	<p>搭配浮动组件，可以自动对正产品</p>	<p>驱动口和测试口侧出，便于安装底部附件</p>	<p>密封圈更换方便，维护简单</p>	<p>多种材质： 密封圈材质多样，满足不同测试场景的需求</p>

G15T 快速连接器的规格与参数



最大操作压力	从真空到8 Bar
密封范围	8.5mm ~ 35mm
最小插入深度	0,1,2号主体: 14.3mm 3,4号主体: 16.3mm
流量接口	M5, G1/8, G1/4
主体材料	铝合金
主密封圈	氟丁/聚氨酯/硅橡胶
内部密封圈	丁腈橡胶
驱动压力	4-6 Bar
操作温度	-20°C至120°C

G15T系统通过向尾部驱动孔注入驱动压力，推动壳体前移，从而挤压前端的密封圈，创造一个适用于各种管件的无泄漏内部连接，G15T连接器正是应用于大批量自动化生产的理想选择。

水道测试
涡轮增压器
散热器
塑料端口
燃油泵



电机水道



发动机总成装配测试

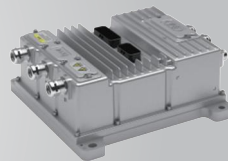

电机控制器

G15T 气动内胀快速连接器

一站式连接方案

快速更换 | 自动化 | 内胀式 | 体积小 | 密封材质多样 | 无损连接 | 浮动补偿 |

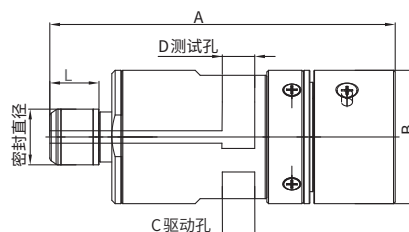
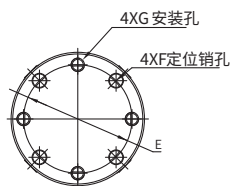

G15T型号规格表

产品型号	密封直径	最大承压	长度A	直径B	驱动孔C	测试孔D	尺寸E	定位销孔F	安装孔G	最小插入深度L	主密封圈包**
G15T-0080-GFL	8.0 - 8.5	8Bar	103	40	M5	M5	32.5	4	M4	14.3	SG15T-0080-GFL
G15T-0085-GFL	8.5 - 9.5										SG15T-0085-GFL
G15T-0095-GFL	9.5 - 10.5										SG15T-0095-GFL
G15T-0100-GFL	10.5 - 11.5										SG15T-0100-GFL
G15T-1110-GFL	11.5 - 12.5	8Bar	103	40	G1/8	G1/8	32.5	4	M4	14.3	SG15T-1110-GFL
G15T-1120-GFL	12.5 - 13.5										SG15T-1120-GFL
G15T-1130-GFL	13.5 - 14.5										SG15T-1130-GFL
G15T-1140-GFL	14.5 - 15.5										SG15T-1140-GFL
G15T-1150-GFL	15.5 - 17.0										SG15T-1150-GFL
G15T-2160-GFL	17.0 - 18.0	8Bar	103.6	40	G1/8	G1/8	32.5	4	M4	14.7	SG15T-2160-GFL
G15T-2170-GFL	18.0 - 19.0										SG15T-2170-GFL
G15T-2180-GFL	19.0 - 20.0										SG15T-2180-GFL
G15T-2190-GFL	20.0 - 21.0										SG15T-2190-GFL
G15T-2200-GFL	21.0 - 22.0										SG15T-2200-GFL
G15T-2210-GFL	22.0 - 23.0										SG15T-2210-GFL
G15T-3220-GFL	23.0 - 24.0	8Bar	119	60	G1/8	G1/4	53	4	M4	16.1	SG15T-3220-GFL
G15T-3230-GFL	24.0 - 25.0										SG15T-3230-GFL
G15T-3240-GFL	25.0 - 26.0										SG15T-3240-GFL
G15T-3250-GFL	26.0 - 27.0										SG15T-3250-GFL
G15T-3260-GFL	27.0 - 28.0										SG15T-3260-GFL
G15T-3270-GFL	28.0 - 29.0										SG15T-3270-GFL
G15T-4280-GFL	29.0 - 30.0	8Bar	119.2	60	G1/8	G1/4	53	4	M4	16.3	SG15T-4280-GFL
G15T-4290-GFL	30.0 - 31.0										SG15T-4290-GFL
G15T-4300-GFL	31.0 - 32.0										SG15T-4300-GFL
G15T-4310-GFL	32.0 - 33.0										SG15T-4310-GFL
G15T-4320-GFL	33.0 - 34.0										SG15T-4320-GFL
G15T-4330-GFL	34.0 - 35.0										SG15T-4330-GFL